

Lit bébé ARCHIPEL

Notice de montage

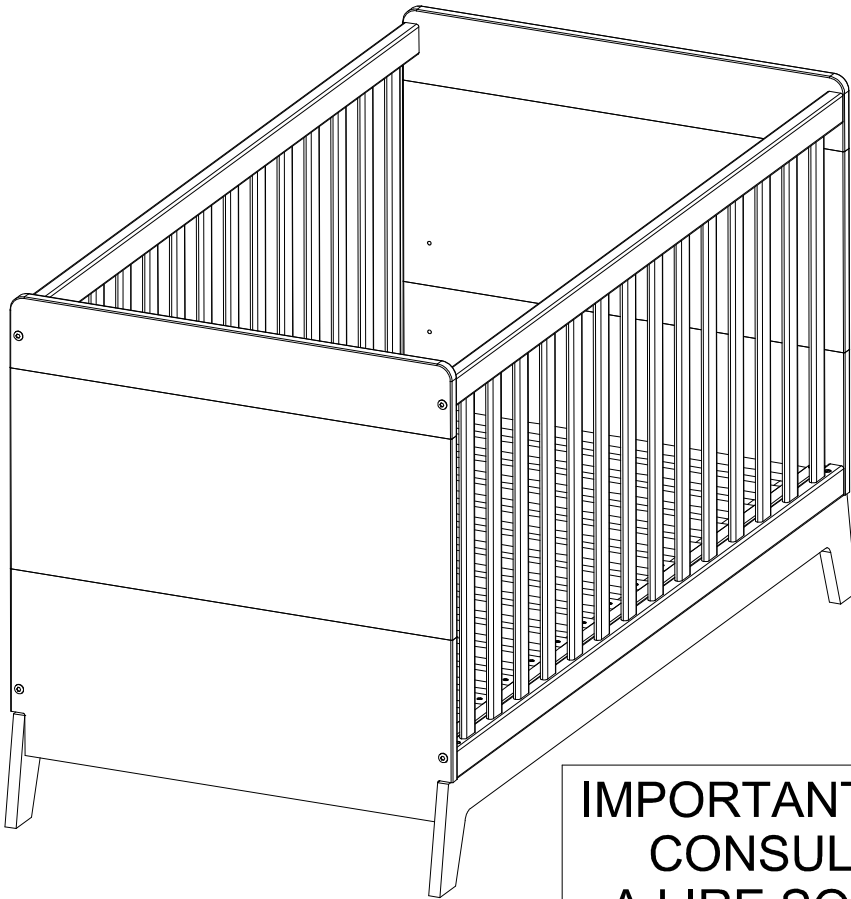

Lit bébé: ARCHIPEL
N° de Lot: 5304
SOFAMO
17230 ANDILLY

DIMENSIONS DU COUCHAGE:
L:1400mm*I:700mm

Taille du matelas à utiliser:
L:1400mm*I:700mm*H:120mm

Conforme aux exigences de sécurité
NF EN 716-1 et 2 + A1 (2013)
NF D 60-300-4 (2012)

**IMPORTANT: - A CONSERVER POUR
CONSULTATION ULTERIEURE
- A LIRE SOIGNEUSEMENT**

IMPORTANT:

- Afin d'éviter tout danger d'étouffement, enlever la protection plastique avant d'utiliser cet article. Ce revêtement doit être détruit.
- Ne laisser rien dans le lit qui pourrait fournir une prise pour le pied de l'enfant et ainsi présenter un danger d'étranglement
- La position du sommier la plus basse est la plus sûre
- Dès que le bébé est en âge de s'asseoir, le sommier doit être utilisé en position basse.
- L'épaisseur du matelas choisi doit être telle que la hauteur intérieure (c'est à dire la distance de la surface du matelas jusqu'à la partie supérieure du cadre du lit) soit d'au moins 500mm dans la position la plus basse et d'au moins 200mm dans la position la plus haute
- Veiller à ce que les dispositifs d'assemblage soient convenablement serrés car un enfant pourrait accrocher une partie de son corps ce qui présenterait un danger d'étranglement
- Ne pas mettre le lit à côté d'une source de chaleur (chauffage électrique, chauffage à gaz). Ce qui pourrait entraîner un risque d'incendie.
- A ne pas utiliser si des pièces sont cassées, déchirées ou manquantes.
- Ne pas utiliser plus d'un matelas dans le lit.
- Quand l'enfant est capable de sortir seul du lit; le lit ne doit plus être utilisé pour cet enfant.
- Avertissement: ne pas placer le lit proche d'une fenêtre ou d'autres meubles.
- Entretien à l'aide d'un chiffon doux
- Ne pas utiliser de produits à base de solvants.

A monter soi-même
Fabrique en France

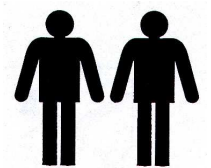

Nombre de personnes
conseillé lors
du montage

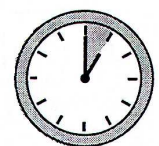

Temps prévisible
pour effectuer le
montage: 1heure

DREAM COT ARCHIPEL

Assembly instructions

IMPORTANT:

- Dispose of all packaging safely before use to avoid the risk of suffocation.
- The bottom position of the base is the safest. You should use the cot with the base in the lowest position as soon as your child can sit-up without your assistance.
- Never leave anything in the cot which could provide a foothold for your child to climb out or would present a danger of suffocation or strangulation.
- Any mattress used in the cot shall be such that the internal height (surface of the mattress to the upper edge of the bed frame) is at least 500mm in the lowest position of the bed base and at least 200mm in the highest position of the bed base.
- Check on a regular basis that all assembly fittings and screws are correctly tightened and are not damaged. Care should be clothing (e.g. strings, necklaces, and ribbons for babies dummies) which would pose a risk of strangulation.
- The cot can be cleaned with a clean damp cloth.
- Do not use aggressive cleaning agents such as bleach or strong detergents.
- Warning: Be aware of the risk of open fire and other sources of strong heat, such as electric bar fires gas fires etc. in the near vicinity of the cot.
- If your child can climb out unassisted this cot should no longer be used.
- Product development dictates that components may occasionally differ from the ones shown in the diagrams of these instructions. The right to change the specifications and desing of the furniture without prior notice remains with the manufacturer
- Reccommended mattress size: 140 X 70 X EP.MAXI: 10 cm
- Conforms to European safety standard NF EN 716-1 and 716-2 +A1 (2013)
NF D 60-300-4 (2012)

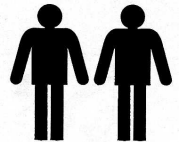

Number of
poeple
required



Scheduled
assembling
time: 1H

CUNA ARCHIPEL

Instrucciones de montaje

IMPORTANTE: INSTRUCCIONES PARA LA SEGURIDAD

- A fin de evitar todo peligro de asfixia, quite la protección de plástico antes de utilizar este articulo. Dicho revestimiento debe ser destruido.
- No deje nada en la cuna sobre lo que el niño pueda subirse, evitando así una caída con riesgo de estrangulamiento.
- La posición más baja del somier es la más segura.
- En cuando el bebé se mantenga sentado, el somier debe utilizarse en posición baja.
- Para la elección del colchón, tenga en cuenta el grosor, de forma que la altura interior de la cuna (es decir, la distancia desde la superficie del colchón hasta el borde superior de la baranda o lateral) sea de al memos 500mm en la posición más baja y de 200mm en la más alta.
- Vigile que los dispositivos de ensamblaje estén convenientemente apretados, para evitar que una prenda del niño quede enganchada,provacando un riesgo de estrangulamiento.
- No sitúe la cuna junto a una fuente de calor (radiador eléctrico o estufa de gas) lo que comportaría un riesgo de incendio.
- No utilizar si algunas piezas están rotas o que faltan.
- No utilicen más de un colchón en la cuna.
- En cuando el bebé sea capaz de salir solo de la cuna. esta ya no se debe utilizar.
- Conservar estas instrucciones para consultas posteriores.
- Se debe leer detenidamente
- Llimpeza con un trapo suave. No utilice ningún tipo de producto a base de disolventes
- Montaje por si-mismo. Fabricado en Francia
- Medidas aconsejadas del colchón: L:1400mm *Ancho: 700mm*Alt:120mm
- Conforme con las normas de seguridad NF EN 716-1 y 2 +A1 (2013)
NF D 60-300-4 (2012)



personas
necesarias
para el montaje



Tiempo
estimado para
el montaje: 1H

BABYBETT ARCHIPEL

Montageanleitung

SICHERHEITSHINWEISE:

- Um eine Erstickungsgefahr zu vermeiden, entfernen Sie den Plastikschatz, bevor Sie diesen Artikel benutzen. Dieser Überzug muss entsorgt werden.
- Nichts ins Bett oder in dessen Bereich lassen dass eine Gefahr für das Kind wäre (Vorhänge, Schnüre...).
- Es gibt Zwei Positionen für die Matratze. Die untere ist die sicherste.
- Die Höhe der Matratze sollte so gewählt sein, dass die Oberfläche der Matratze mindestens 500mm Abstand von der Oberkante des Bettes in der unteren Position hat, und 200mm in der oberen position.
- Die Schrauben sollten regelmässig nachgezogen werden, um zu verhindern das Teile locker werden, und um andere Risiken für das Baby zu vermeiden.
- Setzen Sie nicht das Bett neben eine wärmequelle, die eine Brandgefahr verursachen Könnte (z.B. Elektrische Heizung, Gas-Heizung).
- Das Bett nicht benutzen, wenn Teile beschädigt sind, zerrissen sind oder fehlen.
- Benutzen Sie nicht mehr als eine Matratze auf dem Bett.
- Nutzen Sie einen weichen Lappen für die Reinigung und benutzen Sie keine Lösungsmittel.
- **Sobald das Baby alt genug um zu sitzen ist, soll die Matratze in der niedrigen Position benutzt werden.**
- **Sobald das Kind in der Lage ist, aus dem Bett zu kletter, soll das Bett nicht mehr benutzt werden.**

WICHTIG : BEWAHREN SIE DIE MONTAGEANLEITUNG FÜR DIE MÖBELREFERENZEN, DER BESTE WEG, UM MIT IHREM SHOP ZU KOMMUNIZIEREN. DIE MONTAGEANLEITUNG BITTE GUT DURCHLESEN

ABMESSUNGEN DER LIEGEFLÄCHE :
L : 1400mm B : 700mm

EMPFOHLENE MATRAZEN GRÖSSE :
L : 1400mm B : 700mm H : 120mm

Sicherheitsstandards konform :
NF EN 716-1 und 2 + A1 (2013)
NF D60-300-4 (2012)

Babybett : ARCHIPEL
Chargennummer: 5304
SOFAMO
17230 ANDILLY FRANCE

Zum selbstaufbauen
In Frankreich hergestellt

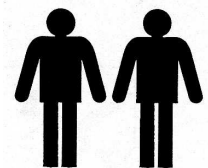

Benötigte
Personen : 2

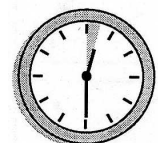

Geplante Montagezeit:
1 Stunde

VUE ÉCLATÉE
EXPLODED DIAGRAM
DESPIECE
EXPLOSIONSZEICHNUNG

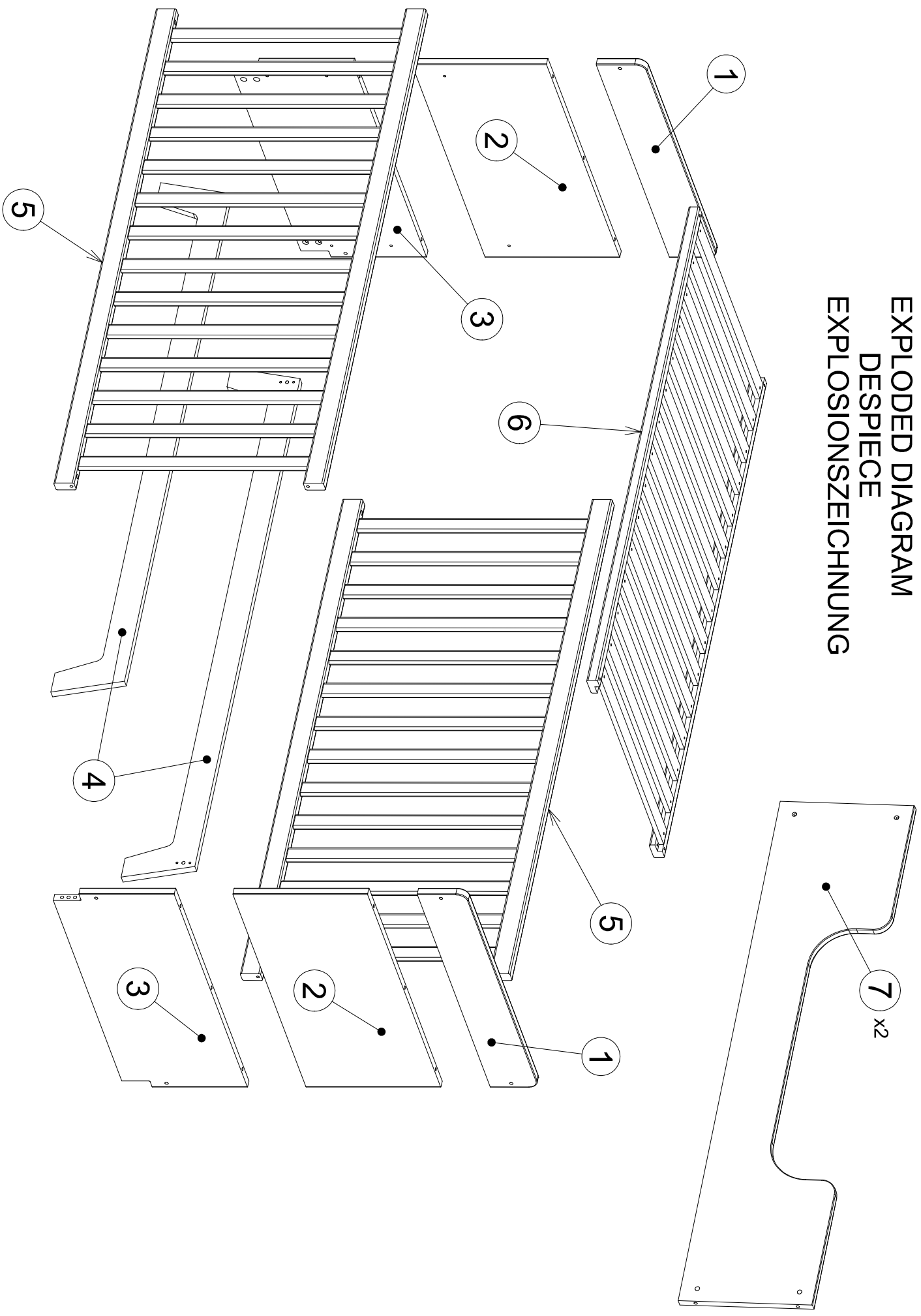

QUINCAILLERIE HARDWARE COMPONENTS HERRAJES KOMPONENTEN

(M6*60)

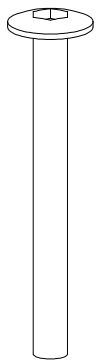

8x

VIS56260Z

16x



TOU308

8x

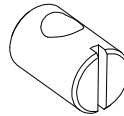

PLO2213

4x

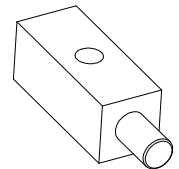

SOF001

8x

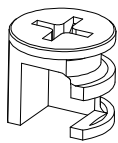

BOI5616ZI

8x



TOU716534

(M6*40)

4x

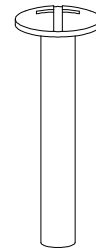

VISTR640

1x

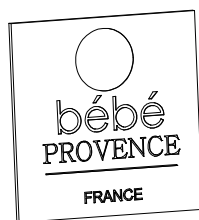

SOF039

1x

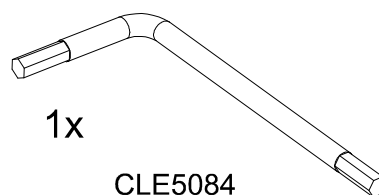

CLE5084

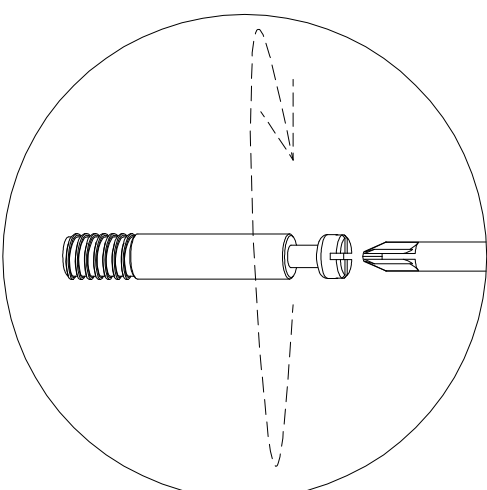
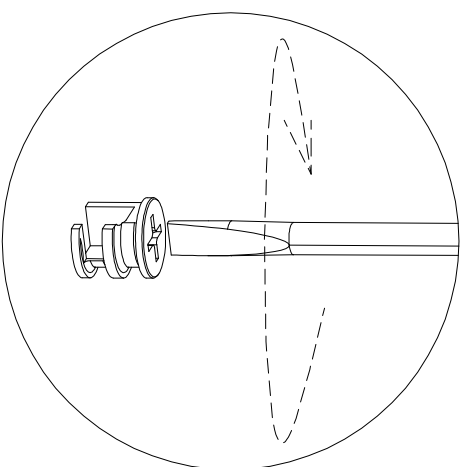
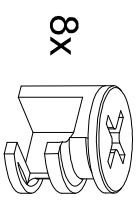
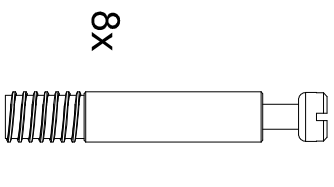
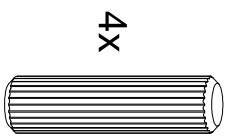
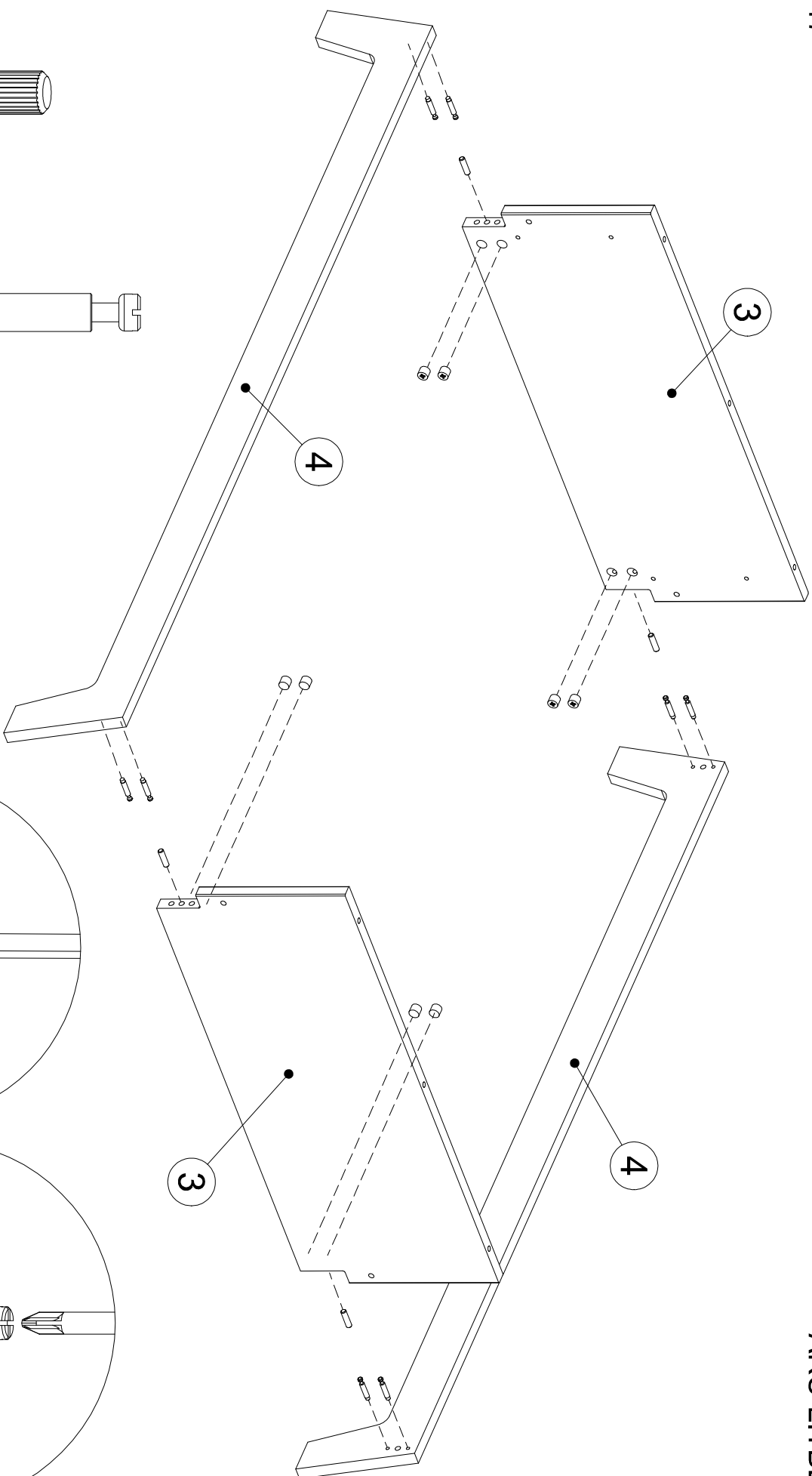



8x
PLO2213

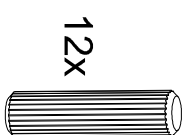

12x
TOU308

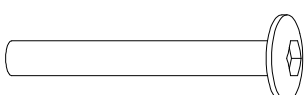

8x
VISS56260Z

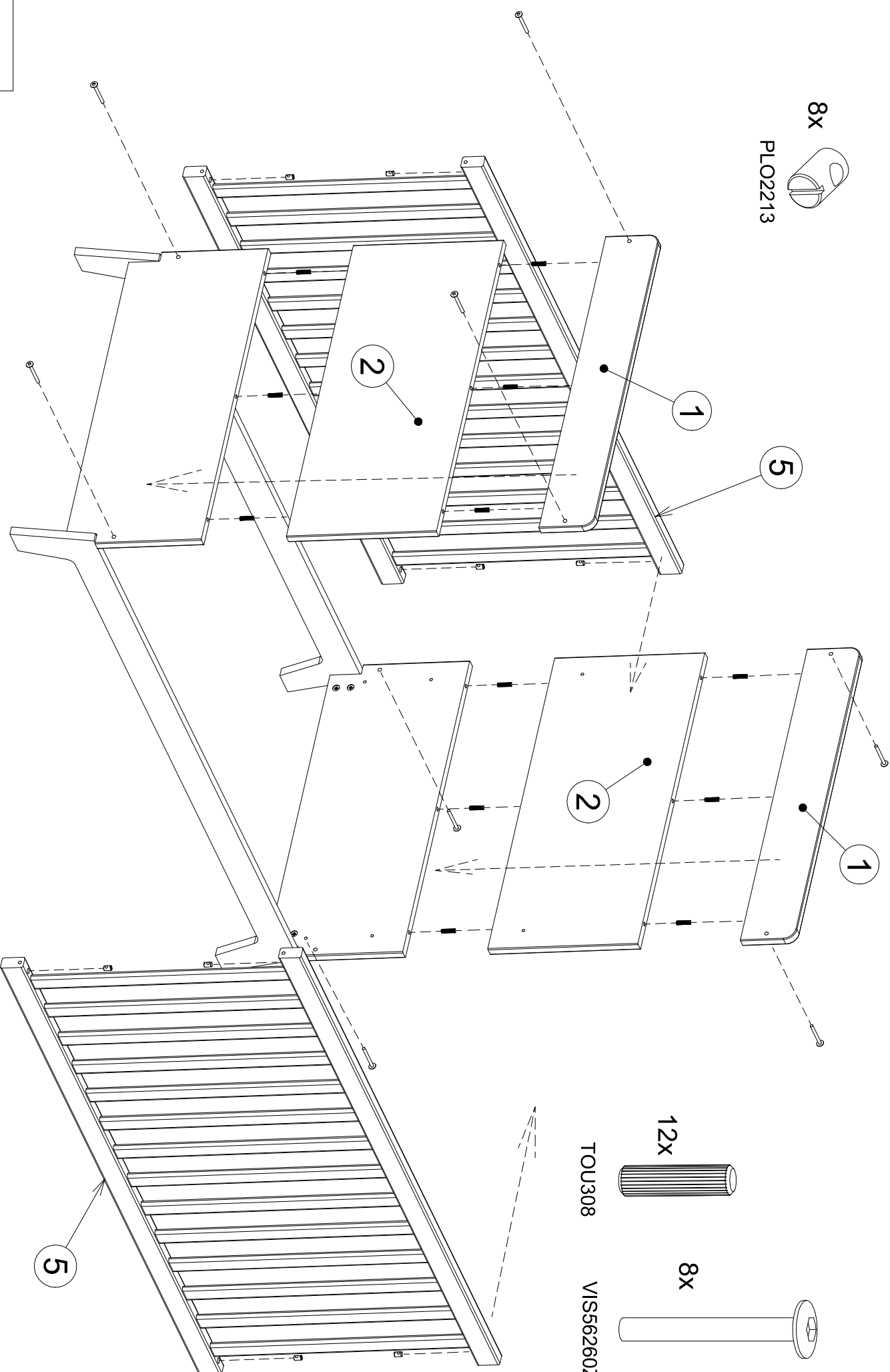

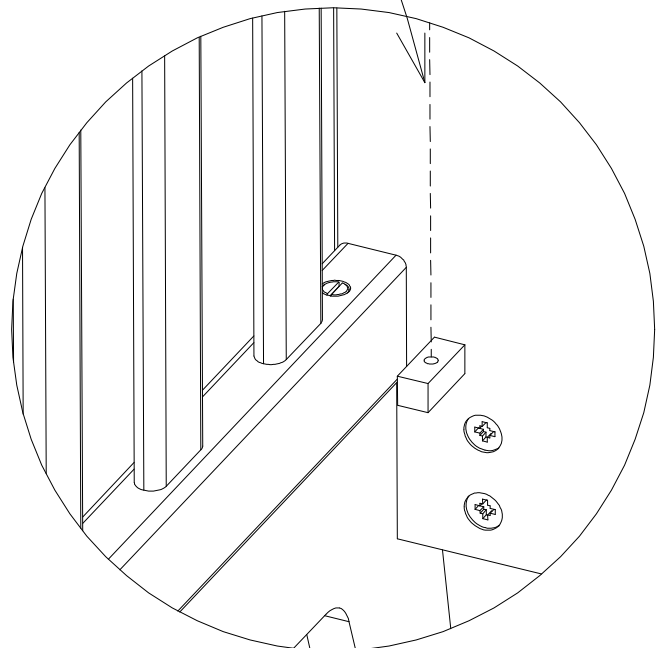
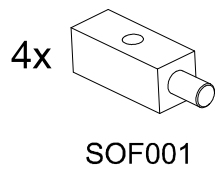
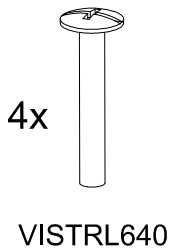
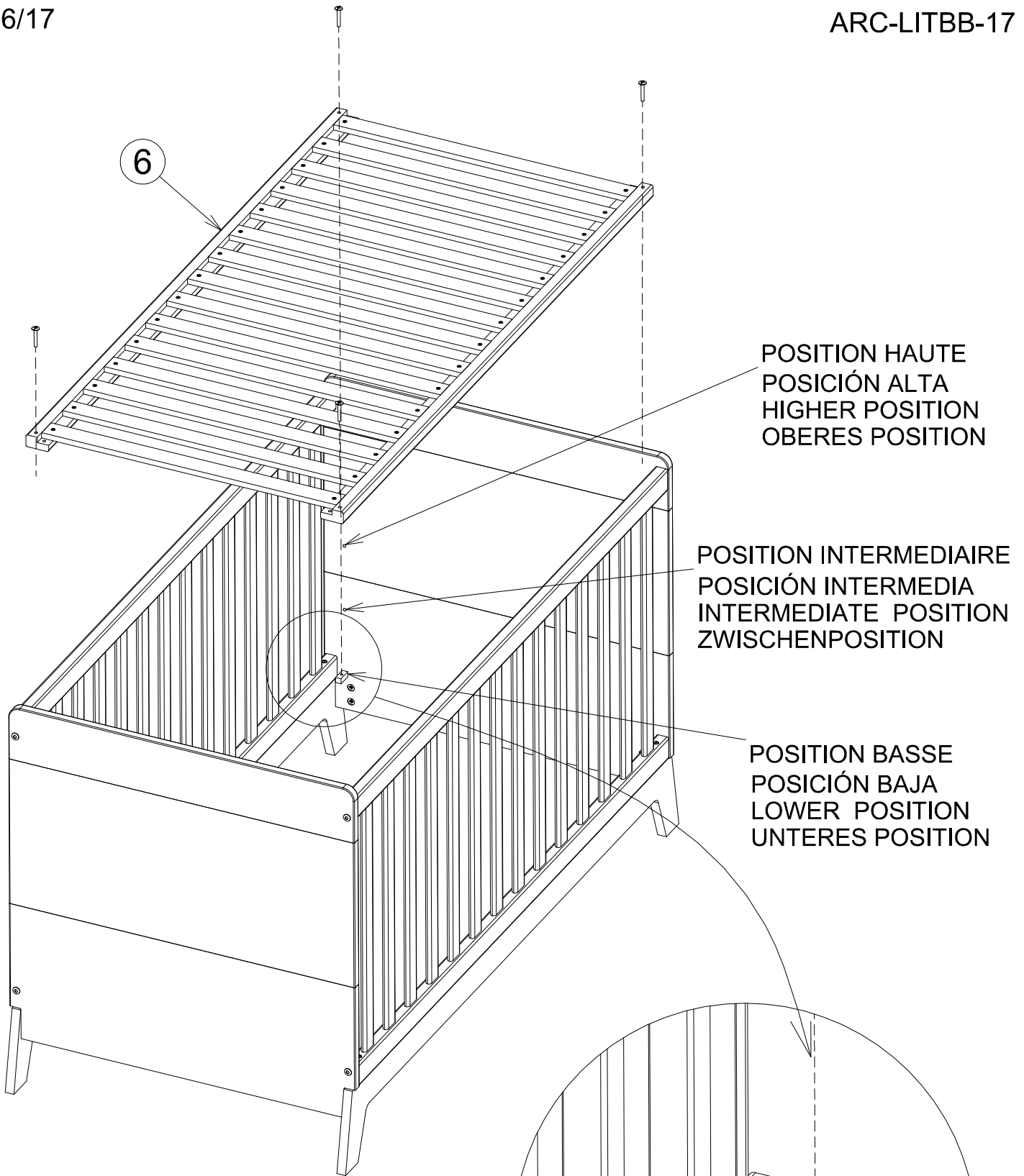

TRANSFORMATION DU LIT BÉBÉ HOW TO CHANGE INTO GROWING BED ?



Ne convient pas aux enfants n'étant pas capable de sortir seul de leur lit à barreaux.
Must not be used if the child can not leave alone the barrels baby bed.

