

Abri Classique 06 Réf : ABC 06
2.60m x 2.10m (extérieur)

Abri Classique 06

Ref : ABC06



Descriptif sommaire du produit

Abri 2 Pentes Surface 5.46 M²

Long x larg x haut hors tout = 2.60 x 2.10 x 2.25

Assemblage par emboîtement,
Murs en sapin du nord épr. 28 mm non traités
Couverture volige 18 mm avec papier bitumineux
Porte double avec vitre PVC - Sans Plancher

Livrée en KIT

POIDS 450 Kg



Produit
Fabriqué en France



Promouvant la gestion
durable des forêts
Pour plus d'infos
www.pefc.org
Contrôlé par le FCBA
FCBA/04-00365
PEFC/10-31-339

ABRI CLASSIQUE 06 Réf : ABC06
2,60 x 2,10 (extérieur)

NOMENCLATURE DES ELEMENTS

REF	DESIGNATION	2,60 x 2,10
	SOL	
S1-S2	Semelle périmétrique 4 semelles	1
	BARDAGE	
A	Lames L : 2,10m	34
B	1/2 lames L : 2,10m	2
C	Lames L : 2,60m	19
D	Lames L : 2,10m	2
E	Lames L : 0,714m	32
F	Lames L : 2,60m	1
Montant	45x45 L : 2,010m	4
	MENUISERIES	
	Porte 2V 1,170 x 1,785	1
	CHARPENTE	
	Panne faîtière 36x97 L : 1,944	1
	Panne intermédiaire 36x97 L : 1,944	1
	Pignon droit et gauche	1 + 1
	Support volige 36x55 L : 1,850m	2
	Voliges 18x150	26
	Voliges 18x120	2
	COUVERTURE	
	Bandes ondufeutre 1,00 x 2,10	4
	HABILLAGES	
	Baguettes 40x10 L : 2,100m	2
	Cornière 34x40x10 L : 1,404	2G + 2D
	CAISSE A ACCESSOIRES	
	Chevilles à frapper 6x85 (semelles)	12
	Semence (fixation bandes ondufeutre)	700gr.
	Bardocolle (sous rives et recouvrement)	2 pots
	Vis bichromatées 6x100 (pannes)	12
	Vis bichromatées 5x60 (montants)	40
	Vis bichromatées 4x50 (porte, semelle, volige)	232
	Vis bichromatées 3,5x35 (semelles)	4
	Vis bichromatées 3,5x25 (baguettes, cornières)	78

ABRI CLASSIQUE 06

NOTICE DE MONTAGE

1) IMPLANTATION :

* sur dalle béton, positionnés suivant le croquis : plan de fondation

2) POSE DES SEMELLES :

* pose des semelles suivant le croquis : pose des semelles

3) MISE EN PLACE DES PAROIS : voir croquis mise en place bardage

*pose sur les 2 côtés latéraux des ½ lames (B)

Fixation de la 1^{ère} rangée sur semelle par vis bichromatée 4x50 tous les 40cm environ.

*pose des différentes lames périmétriques dont celles de la façade avant

*mise en place de la porte et du châssis après la pose de 3 lames, fixation par vis bichromatée 4x50

*pose des montants 45x45 lorsque l'abri est entièrement fini, fixation par vis bichromatée 5x60

4) POSE DE LA CHARPENTE : voir croquis pose de la charpente

*pose des supports voliges 36x55. Fixation par vis bichromatée 4x50.

*mise en place des pignons préassemblés en atelier

Pose de la panne faîtière 36x97 et pannes intermédiaires-fixation par vis bichromatée 6x100.

5) POSE DES VOLIGES : voir croquis pose des voliges et pose bandes ondufeutre

*s'aligner sur l'extérieur du pignon, mise en place suivant croquis, fixation par vis bichromatée 4x50

6) POSE DES BANDES ONDUFEUTRE : voir croquis pose bandes ondufeutre et coupe

7) POSE DES CORNIERES ET BAGUETTES : voir croquis pose cornières et baguettes et coupe

*pose des baguettes latérales 40x10 de 2.10m, fixation par vis bichromatée 3.5x25

*pose des cornières 34x40x10 de 1.404m, fixation par vis bichromatée 3.5x25

PLAN DE FONDATION

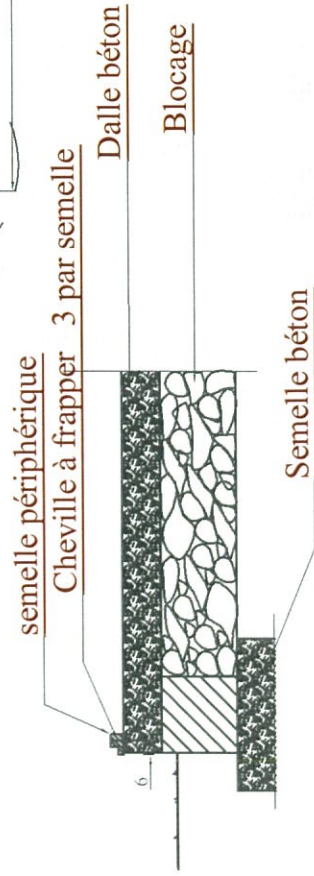
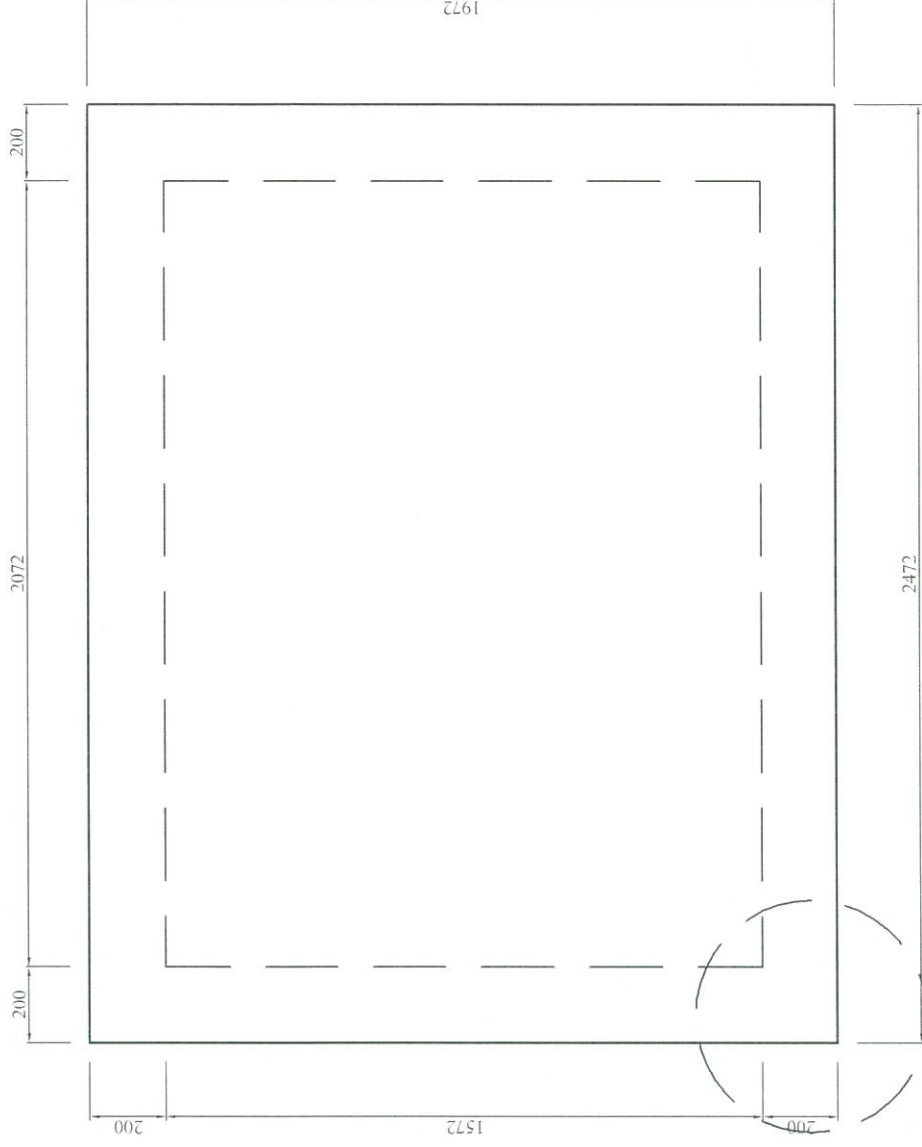

Abri Classique 06
2.60m x 2.10m
(2 pente)

POSE SEMELLES

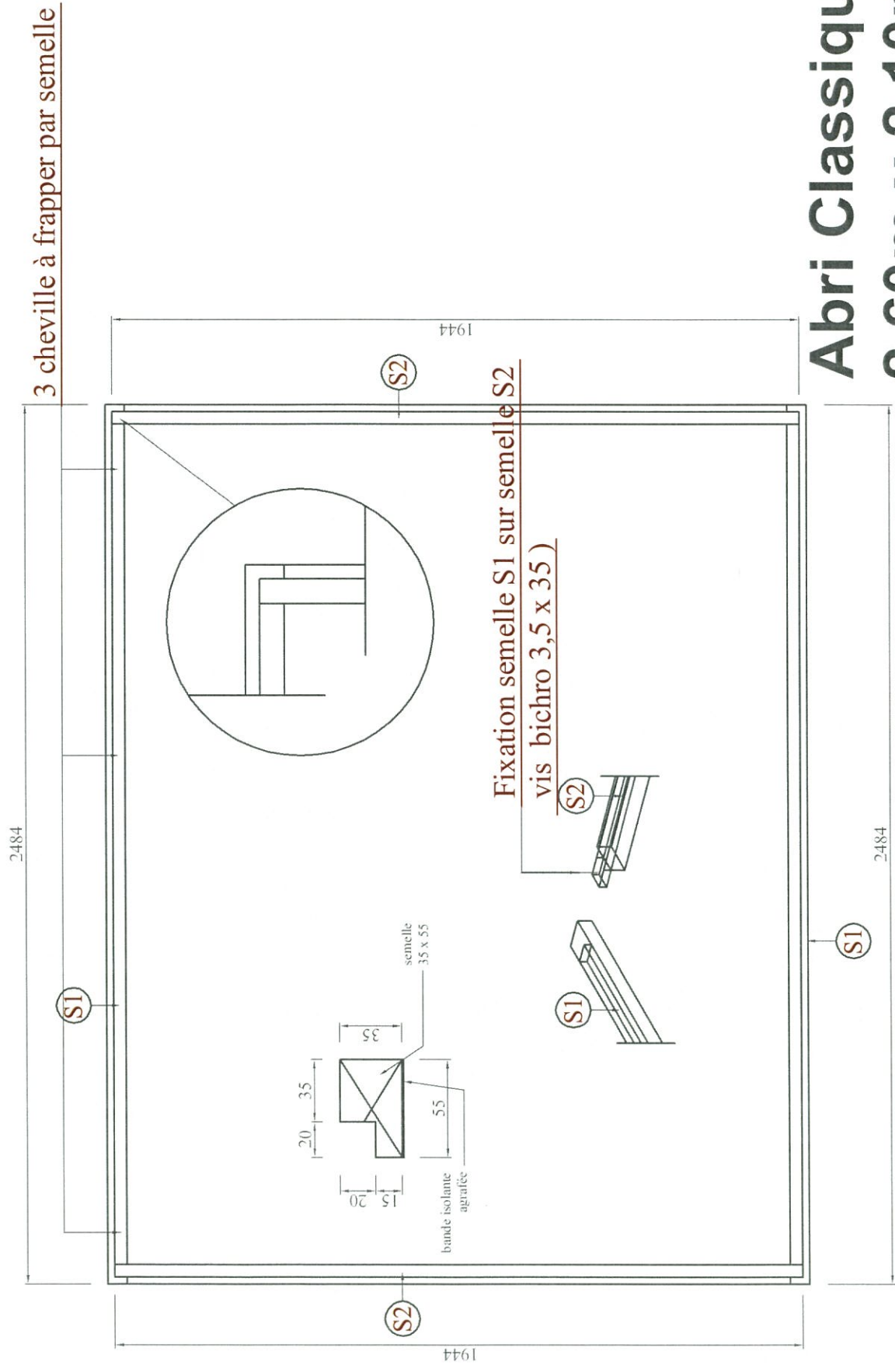

Abri Classique 06
2.60m x 2.10m
(2 pente)

MISE EN PLACE BARDAGE

Montant 45x45
long. : 2.010 m à visser (10 vis bichro 5 x 60)
pose lorsque l'abri est entièrement fini

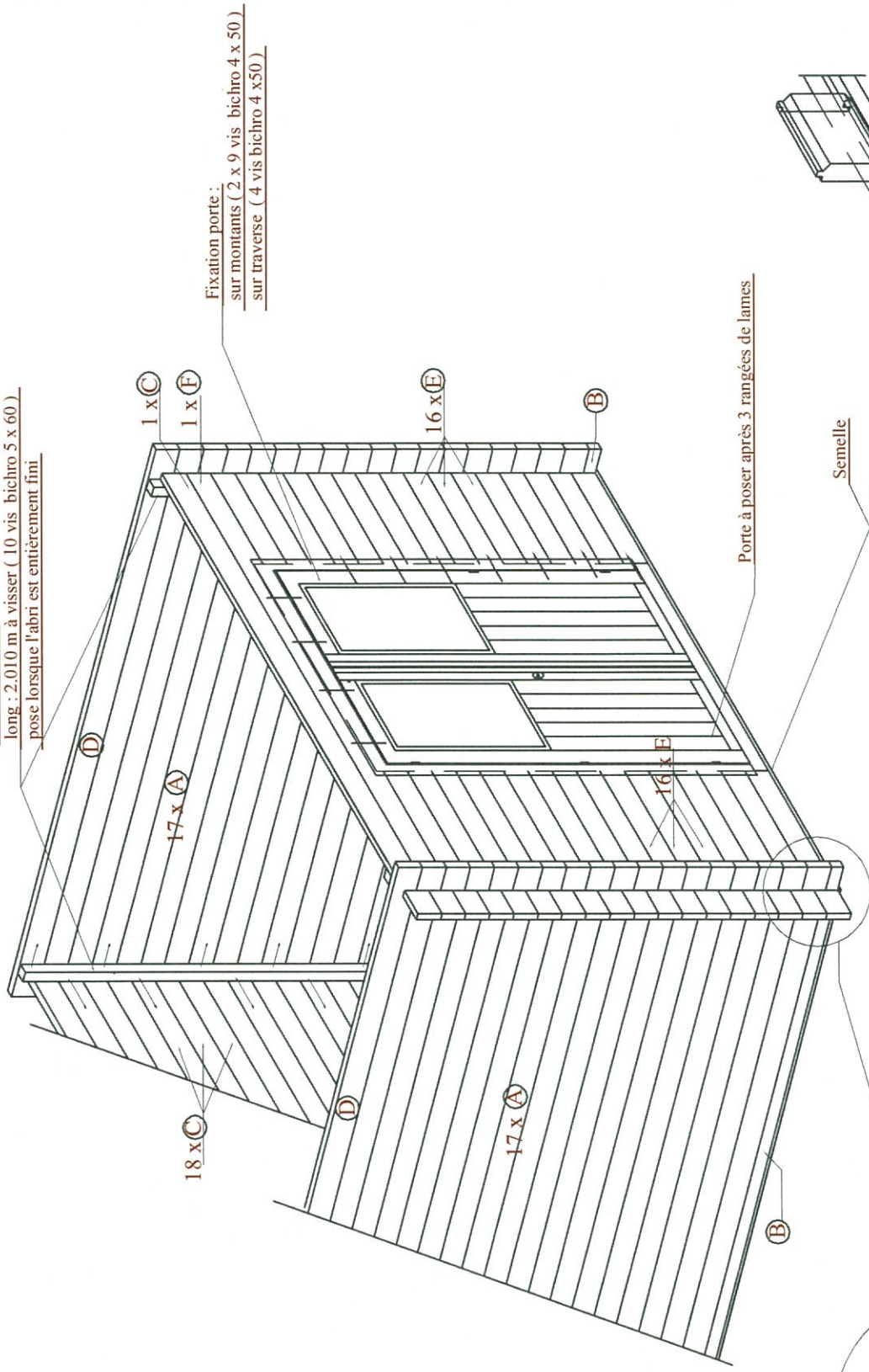

Fixation porte :
sur montants (2 x 9 vis bichro 4 x 50)
sur traverse (4 vis bichro 4 x 50)

Porte à poser après 3 rangées de lames

Semelle

Fixation lame sur semelle
Vis bichro 4 x 50 tout les 40cm environ

Abri Classique 06
2.60m x 2.10m
(2 pente)

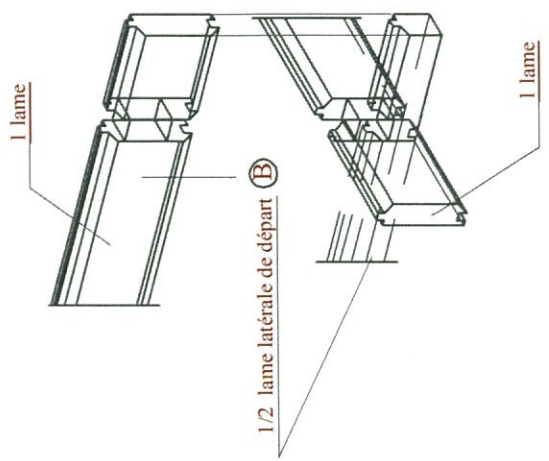

POSE DE LA CHARPENTE

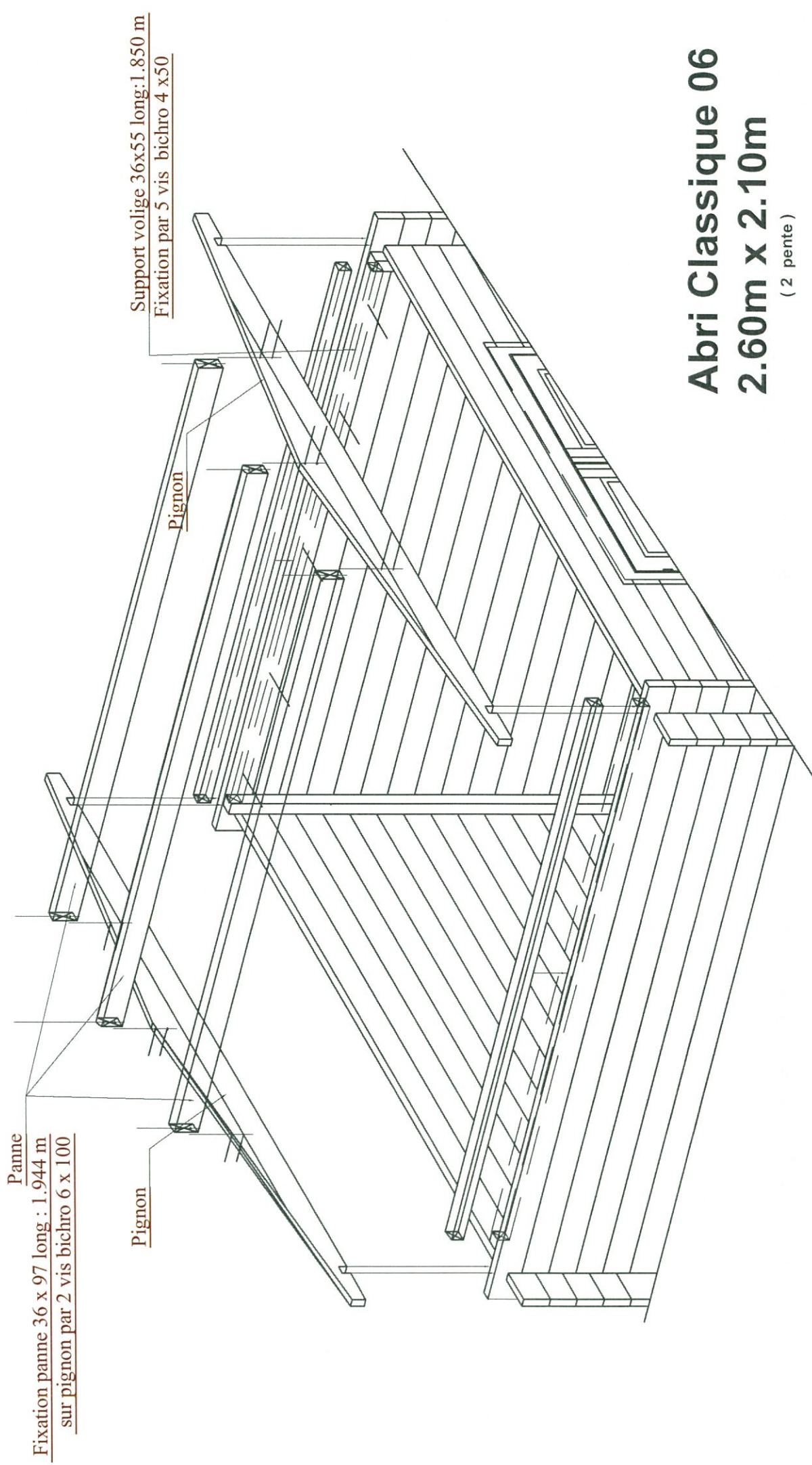

Abri Classique 06
2.60m x 2.10m

(2 pente)

POSE DES VOLIGES

Voliges 18 x 150 long:1.400 m Nb : 2 x 13
Fixation sur panne et support volige 6 vis bichro 4 x 50 par volige.

Voliges 18 x 120 long:1.400 m Nb : 2 x 1
Fixation sur panne et support volige 6 vis bichro 4 x 50
par volige

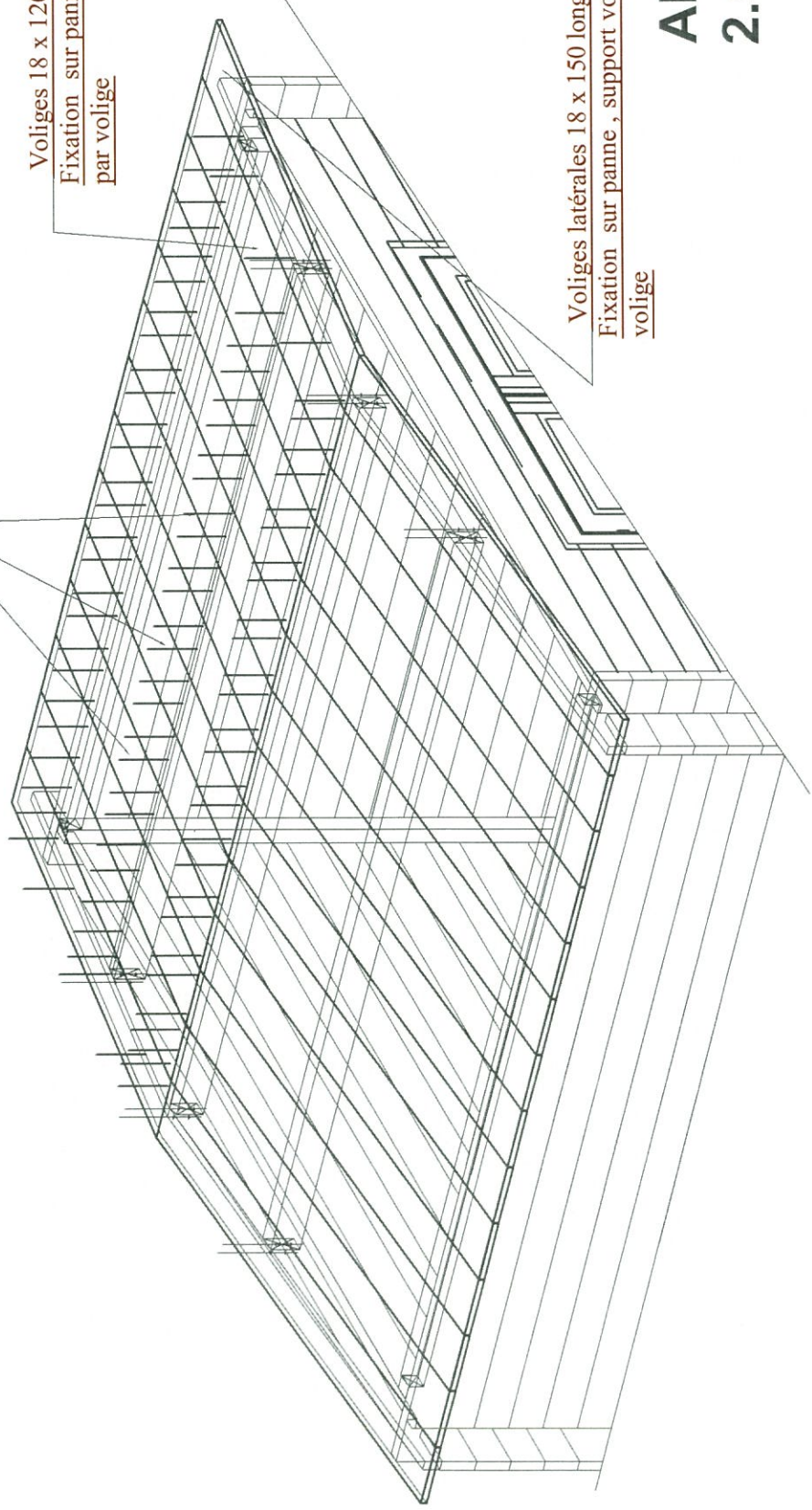

Voliges latérales 18 x 150 long:1.400 m
Fixation sur panne , support volige et lames 8 vis bichro 4 x 50 par
volige

Abri Classique 06
2.60m x 2.10m
(2 pente)

POSE BANDES ONDUFEUTRE

1 - Semence (extra x 50 cm)
 - Bardocolle
 Ça pose à chaque rive
 et tous recouvrement)

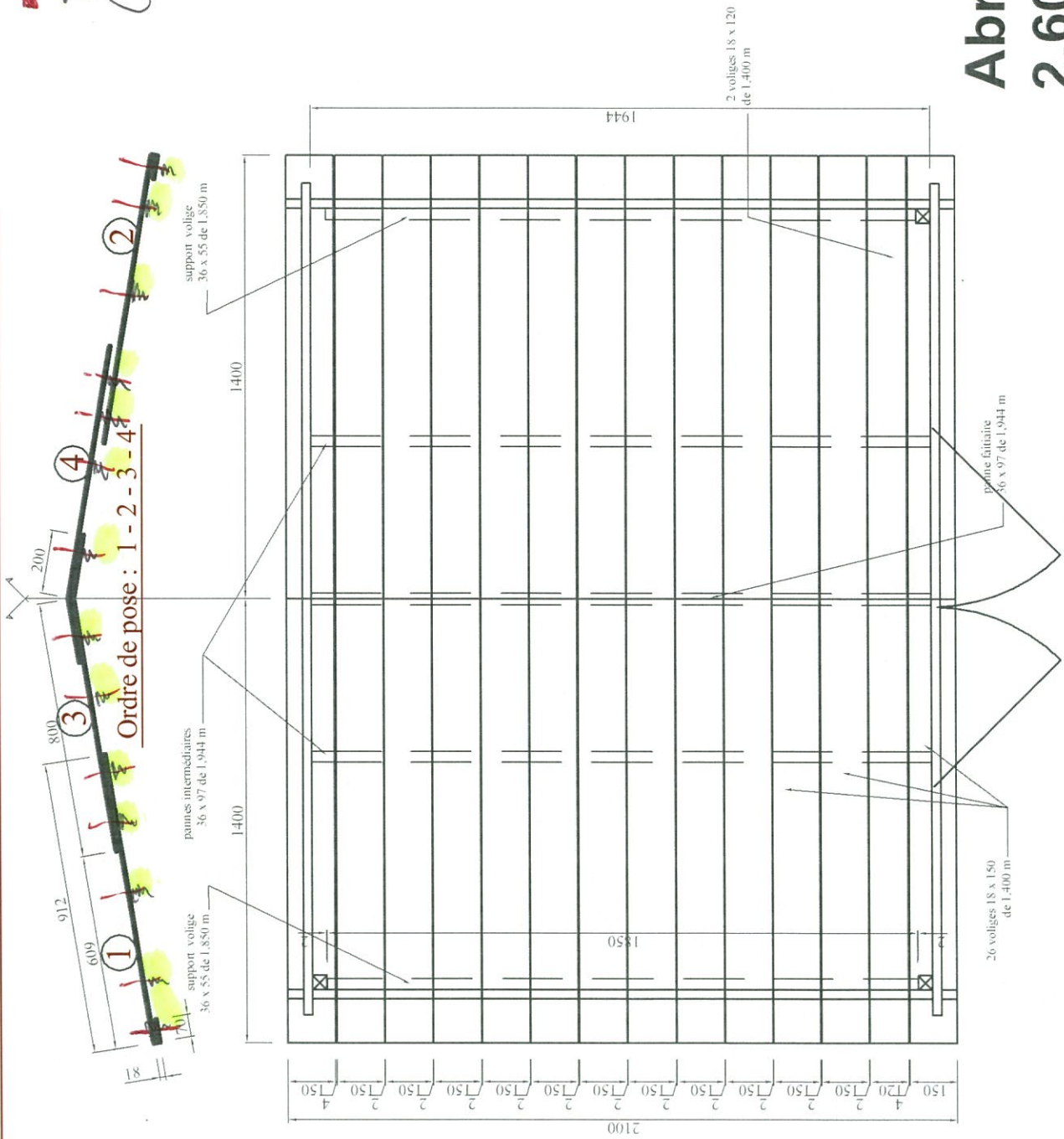

Abri Classique 06
2.60m x 2.10m
 (2 pente)

POSE CORNIERES ET BAGUETTES

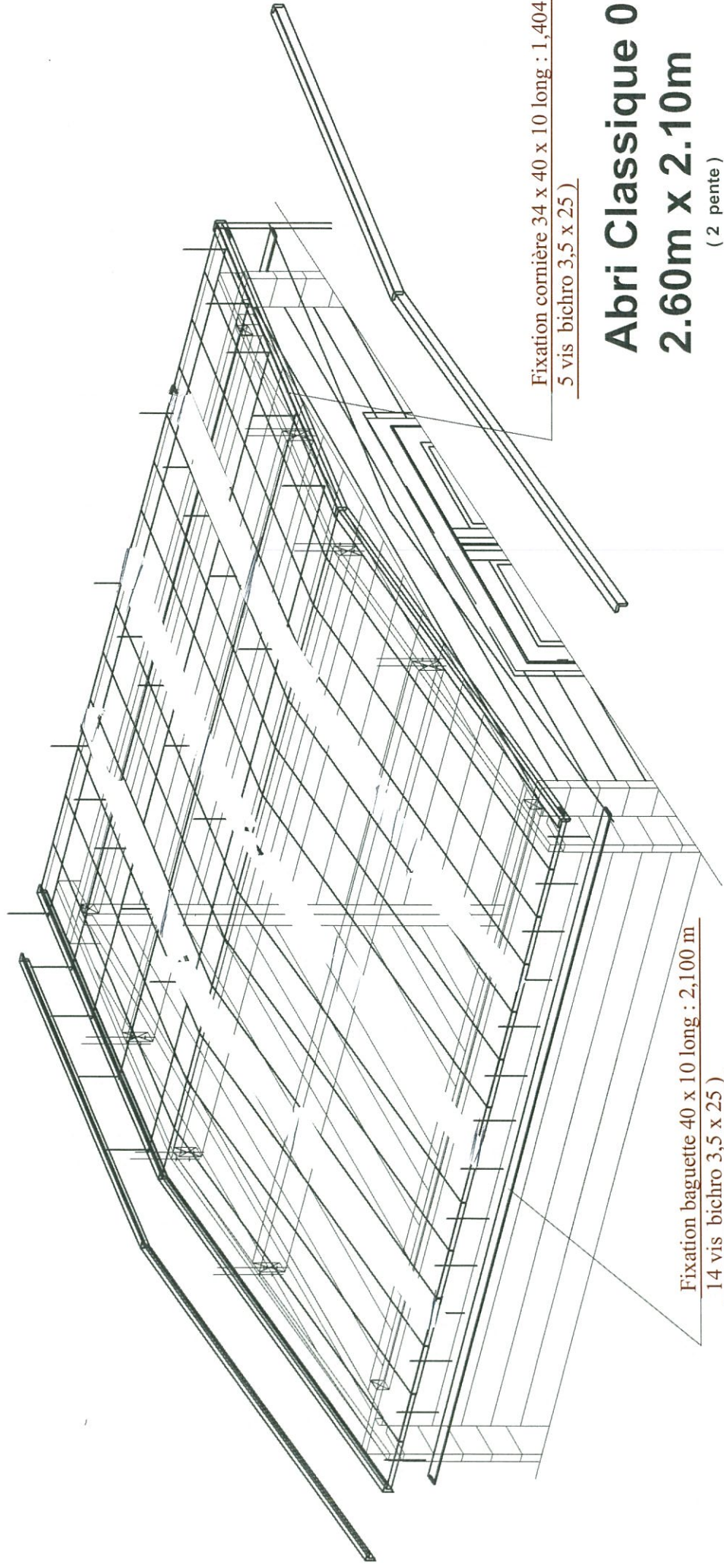

Montant 45x45
long : 2.010 m

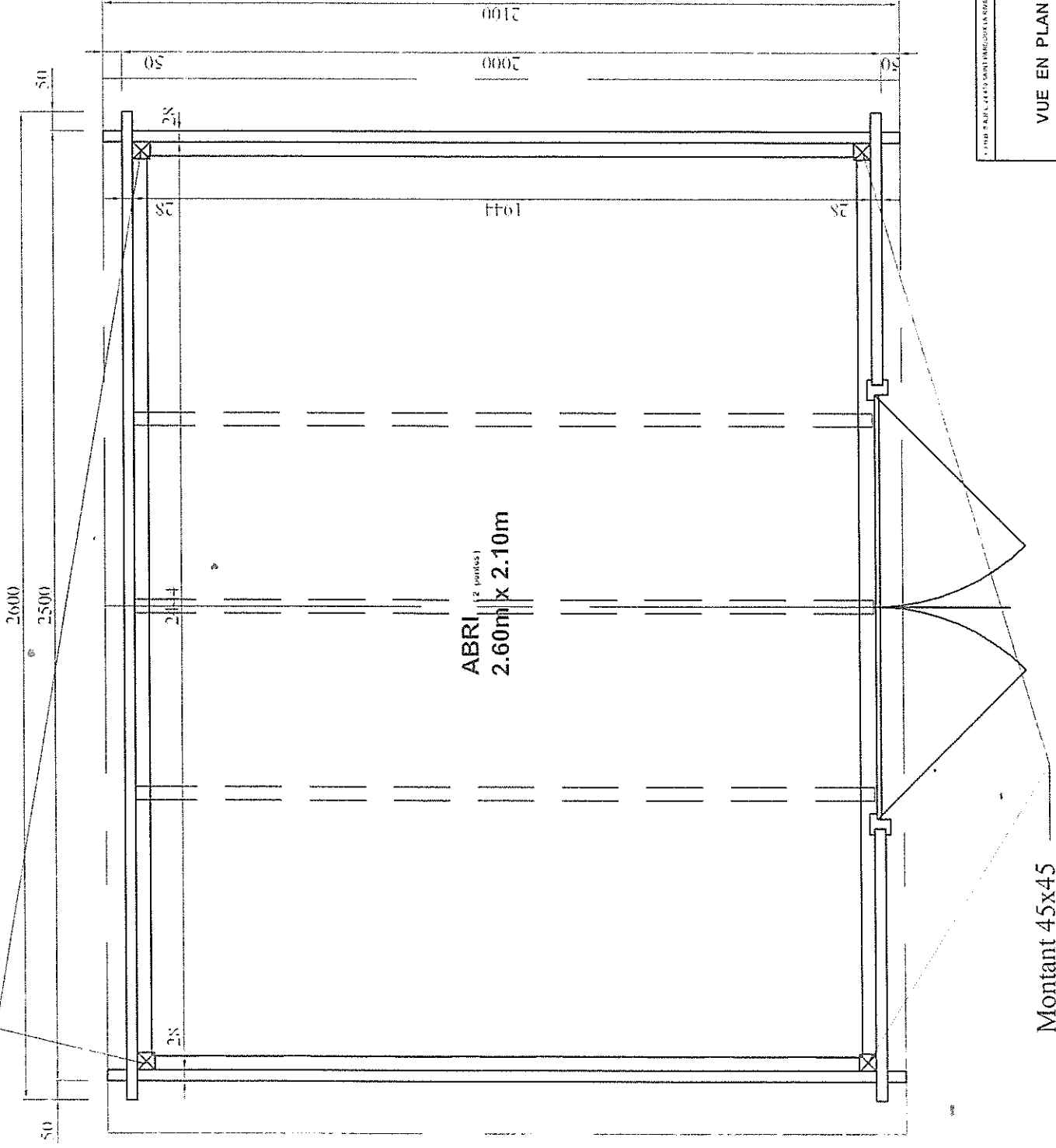

Montant 45x45
long : 2.010 m

UNITE PAUL CECILY SERRAVALLO/ANDEE DE BENOISTE		PROJET
DESIGNATION	DATE	REVISION
VUE EN PLAN		Abri Classique 06 2.60m x 2.10m 1/2

A B R I C L A S S I Q U E 0 6		Échelle	1/10
2.60m x 2.10m		Projet	06/03/19
COUPE		Conteneur	06
		Projet	06

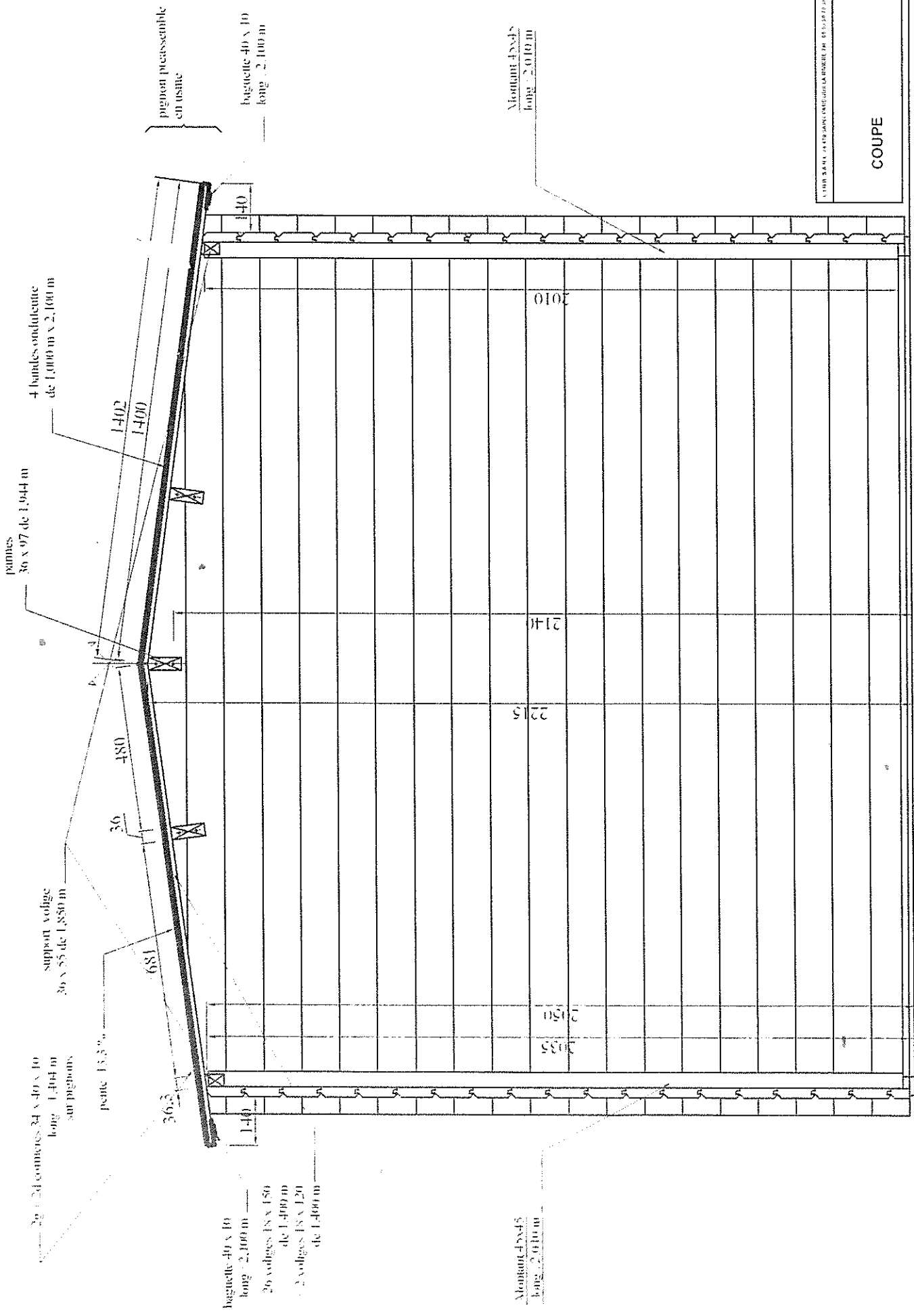

28 50 244 28 50

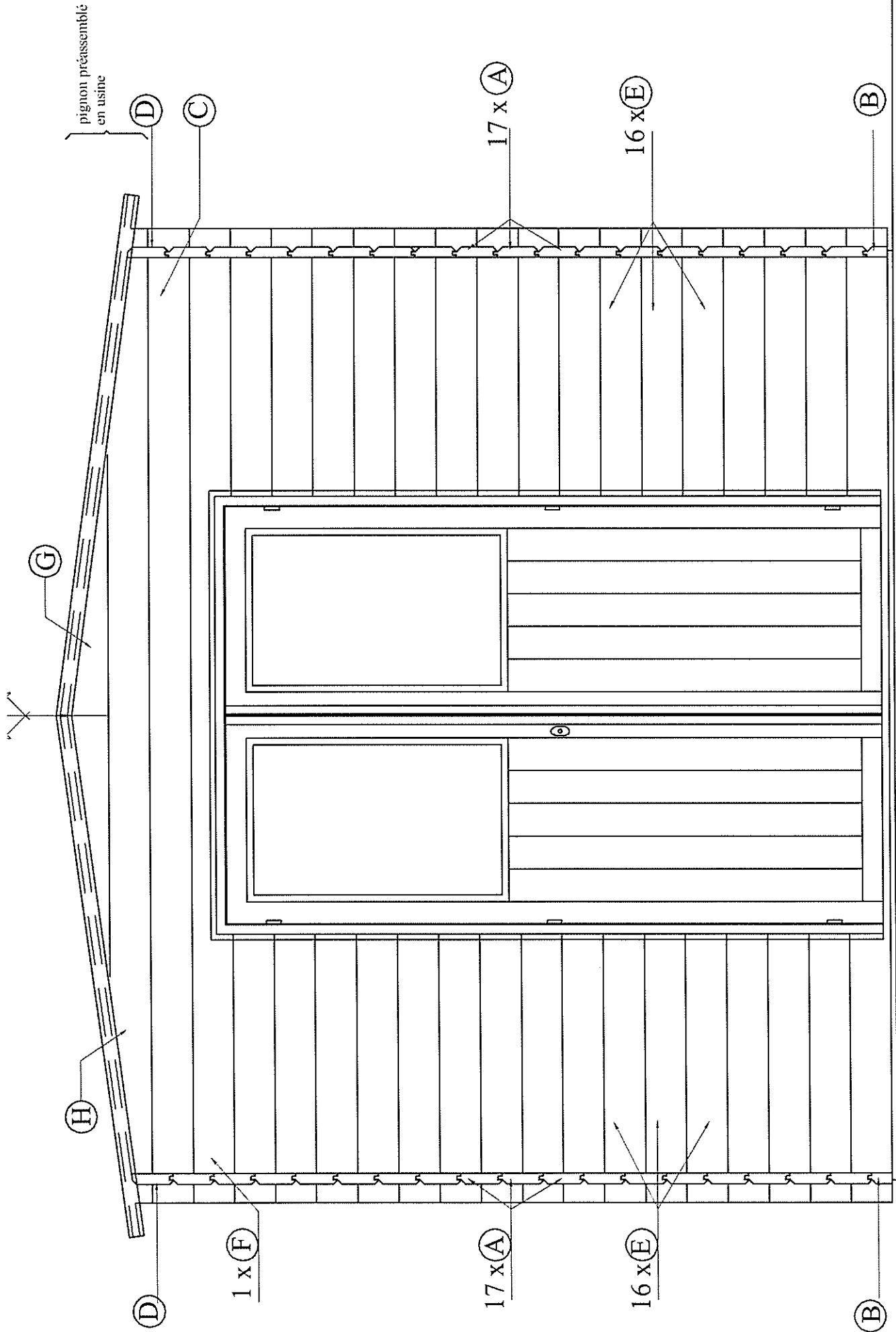

C.I.H.B. S.A.R.L. 24 470 SAINT PARDON LA RIVIERE TM 055354 N. 35		Ech. 1/10
Dessiné par G.D.		Date : 2002/11
FACADE AVANT		
Abri Classique 06		
2.60m x 2.10m		
(2 parties)		

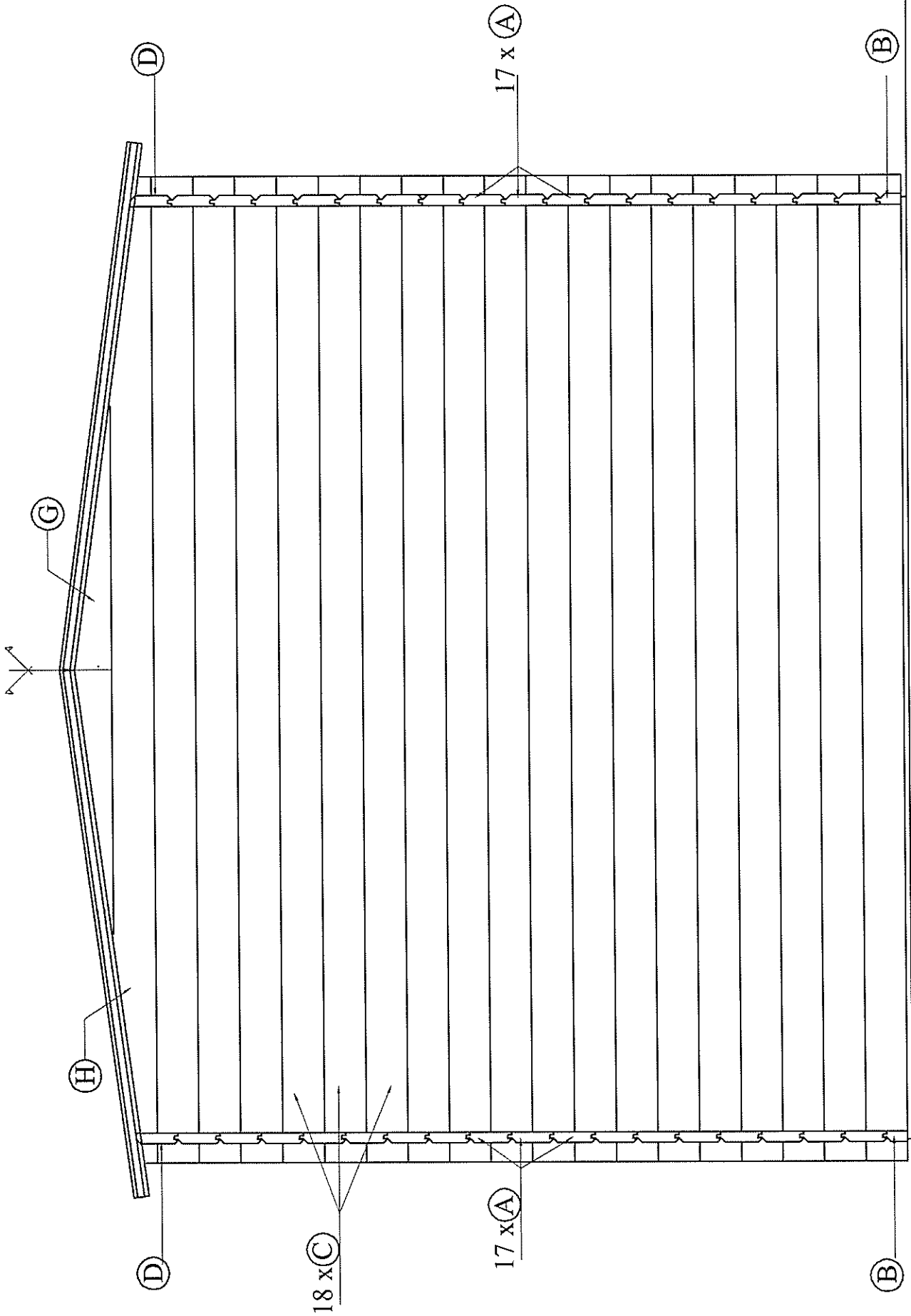

C.H.B. S.A.R.L. 24 400 SAINT PIERRE/OUX LA RWEEDE TM 063520723	Ech. 1/50
	Date: 200311
Dessiné par: CB	
FACADE ARRIERE Abri Classique 06 2.60m x 2.10m (2 parties)	

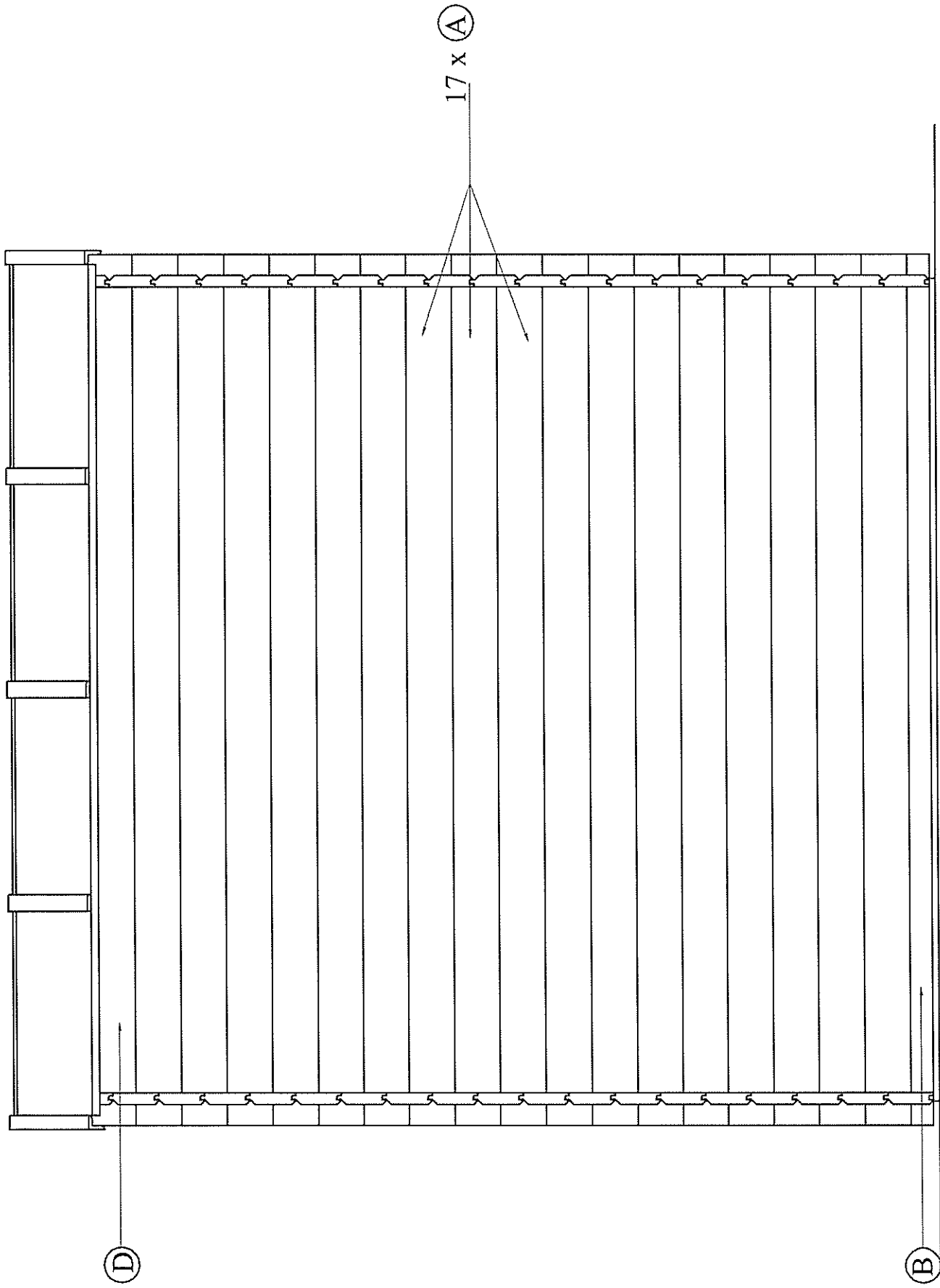

C.I.H.B. S.A.R.L. 24-470 SAINT PARGOURE LA ROVERE Tel. 05.53.24.70.35		Ech. 1/10
Quantité par C0	Date: 24/03/11	
FACADE GAUCHE & DROITE REPERAGE		Abri Classique 06 2.60m x 2.10m (2 places)